

YBA

Owner's Manual
Livret d'utilisation
用户手册

Design YM302
Streaming Music Centre

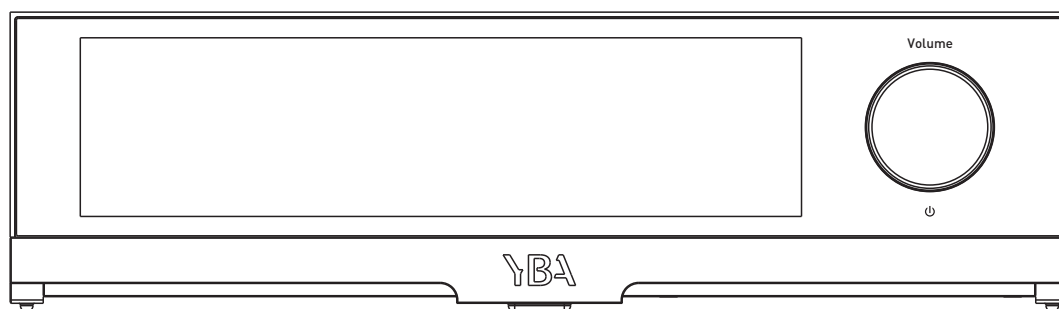

INDEX

ENGLISH

Pages 4-6	Precautions and warranty information
Page 7	Discovering your YM302: Front view
Pages 8	Discovering your YM302: Rear view
Page 9	SFP Optical Module
Pages 10	SSD Drive Installation
Pages 11-13	Operating Instructions
Page 14	IIS Output Interface Options
Page 15	Specifications

FRENCH

Pages 16-18	Précautions et informations sur la garantie
Page 19	Découvrir votre YM302: Vue de face
Pages 20	Découvrir votre YM302: Vue arrière
Page 21	SFP Module optique
Page 22	SSD Installation du drive
Pages 23-25	Mode d'emploi
Page 26	Options de l'interface de sortie IIS
Page 27	Spécifications

中文

页面 28-30	注意事项和保修信息
页面 31	探索您的YM302: 前视图
页面 32	探索您的YM302: 后视图
页面 33	SFP光纤模块连接图
页面 34	硬盘安装示意图
页面 35-37	操作说明
页面 38	IIS输出接口选项
页面 39	规格

- Due to continuous improvement, every specification and design is subject to change at any time without further notice.
 - Due à une amélioration constante, les spécifications et design peuvent évoluer au cours du temps sans préavis.
 - 由于产品不断改进, 各项规格及设计随时更改, 恕不另行通知。

Warnings and Precautions



CAUTION: To reduce the risk of electric shock, do not try to open the device. No user serviceable parts inside. Refer servicing to qualified service personnel only.



The lightning flash with an arrowhead symbol within an equilateral triangle is intended to alert the user to the presence of un-insulated dangerous voltage within the product's enclosure which may be of sufficient magnitude to constitute a risk of electric shock.



The exclamation point within an equilateral triangle is intended to alert the user to the presence of important operating and maintenance (servicing) instructions in the literature accompanying the product.

This product is designed and manufactured to meet strict quality and safety standards. You should read all the safety and operating instructions before using the product. Retain the manual for future reference and adhere to all warnings in the manual or on the product.

WARNING: To reduce the risk of fire or electric shock, do not expose this product to rain or moisture.

The presence of electricity near water can be dangerous. Do not use this product outdoors or near any source of water for example next to a bathtub, washbowl, kitchen sink, in a wet basement or near a swimming pool, etc. Take care that objects do not fall and liquids are not spilled into the enclosure through any openings.

Do not place this product on a bed, sofa, rug or similar soft surface, or in an enclosed bookcase or cabinet, where ventilation may be impeded. We recommend a minimum distance of 100 mm (4 inches) around all sides and top of the product to provide adequate ventilation. Be sure that the ventilation holes below and on the top cover of your product are neither covered nor obscured by any object or dust.

Locate the product away from naked flames or heat producing equipment such as radiators, stoves or other appliances (including other electronic devices) that produce heat. The product has been designed for use in moderate climates.

You should never attempt to service the product beyond that described in this manual. All other servicing should be referred to qualified service personnel. Always use exactly the same fuse as the one provided with your unit.

If an abnormal smell or smoke is detected from the product, turn the power off at once and unplug the unit from the wall outlet. Contact your dealer immediately.

The product should be referred to qualified service personnel when:

- The power supply cord or plug is damaged.
- The product has been dropped or the enclosure has been damaged.
- Objects have fallen, or liquid has been spilled, into the product.
- The product has been exposed to moisture.
- The product does not appear to function normally or exhibits a marked change in performance.

We thank you for your purchase of our YBA product. We are confident that it will provide you with many years of listening pleasure.

YBA products have been manufactured with the same pride and attention to detail as every other product made since our creation in 1981. Your new product will give you the very best audio quality.

This user manual has been designed to give you all the information you need to install, connect, setup and use your product. For your own safety and to ensure that no damage occurs, we strongly recommend that you read the safety guidelines carefully before installation.

It is our recommendation that you use a rack or stand that is recommended for use with audio equipment. If your equipment is on a portable rack it should be moved with great care, to avoid any accident.

It is always advisable to unplug the unit from the mains supply before cleaning. The casework should normally only require a wipe with a soft, damp, lint-free cloth. Do not use paint thinners or other chemical solvents for cleaning or furniture cleaning sprays or polishes as they can cause indelible white marks.

Only connect the product to a power supply of the type described in the operating instructions or as marked on the rear panel. Be sure to check the noted voltage. Power supply cords should be routed so that they are not likely to be walked on or pinched by items placed upon or against them. Only use the power supply cord supplied with your product.

Unplug the power cord or switch it off if left unused for a long period of time.

This product has been designed to meet the IEC 62368 international electrical safety standard as well as CE and RoHs regulations. The pictorial "crossed-bin" means the equipment must not be thrown with ordinary wastes but must be collected for reuse, recycling and other forms of recovery. If no longer required it must therefore be deposited in an appropriate collection point.

YBA is a registered trademark of YBA SAS and is restricted for use by YBA, its subsidiaries and authorized agents. All other brands and product names quoted in this manual are registered trademarks and the property of their respective owners.

Disclaimer: All the information contained in this manual was correct at the time of publication. However, as our engineers are always updating and striving to improve our products, your product may have slightly different appearance, performance, or modified functionality than presented in this manual.



Design YM302 Streaming Music Centre

YBA Warranty Policy Information

YBA warrants this product to be free from defects in materials and workmanship subject to the following:

The warranty period may vary from country to country and according to local regulations. Consult your dealer or distributor to confirm the warranty duration in your country.

YBA will repair or replace this product (at YBA's sole option) or any defective parts in this product within the terms of the warranty.

YBA warranty applies to the original purchaser only. **Always** ensure that you retain a valid proof of purchase.

YBA shall not be liable for any incidental or consequential damages for breach of any express or implied warranty in this product.

Except to the extent prohibited by law, this warranty is exclusive and in lieu of all other express and implied warranties.

YBA warranty does not affect your statutory rights.

Warranty Procedure

To obtain warranty service, please contact the YBA authorized dealer from whom you purchased this product. Your dealer will deliver the product to the registered YBA service centre.

Shipping to the service centre is at your cost and your product must be packed in either its original carton or packaging affording an equal degree of protection.

Proof of purchase in the form of a bill of sale or receipted invoice, which is evidence that this product is within the warranty period, must be presented to obtain warranty service.

This warranty is invalid if

- (a) the factory-applied serial number has been modified, altered or removed from this product
- (b) this product was not purchased from a YBA authorized dealer
- (c) the product shows any evidence of repair or attempt to repair not performed by a YBA authorized service centre.

Warranty Exclusions

- Maintenance and service or replacement of parts due to normal wear and tear
- Problems arising from the misuse of the product or use of this product for non-domestic use
- Damage to the outer chassis due to normal or abnormal wear and tear
- Faults caused by extreme situations (such as damage due to lightning, floods, moisture, fire...)
- Faults caused as a result of a short-circuit on the loudspeaker outputs
- Faults caused by shock or the result of the product being dropped
- Damage or defects caused by the use of inadequate packing during return to an authorized service centre
- Faults caused by other devices or accessories such as power cords, power filters, loudspeakers
- Damages due to repairs, modifications or cleaning by non-approved technicians or due to the use of non-YBA parts
- Faults due to unauthorised opening or tampering with the unit
- Any complete or partial loss of data/files

Discovering your YM302: Front view

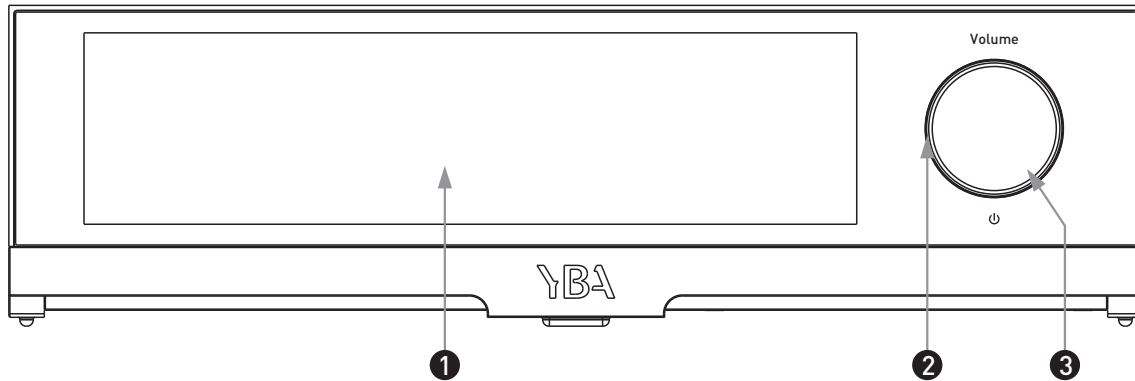

- ❶ Touchscreen: 218 x 54 mm TFT LCD display (visible area)
- ❷ Indicator Light: Red in Standby state, turns Orange when Powered On.
Light can be turned off by going to “⚙️ > Wheel Backlight”.
- ❸ Multifunctional Wheel: Press to Power On, Long Press to Power Off.
Single press to turn Screen On/Off. Rotate to adjust Volume, left to reduce, right to increase.

Discovering your YM302: Rear view

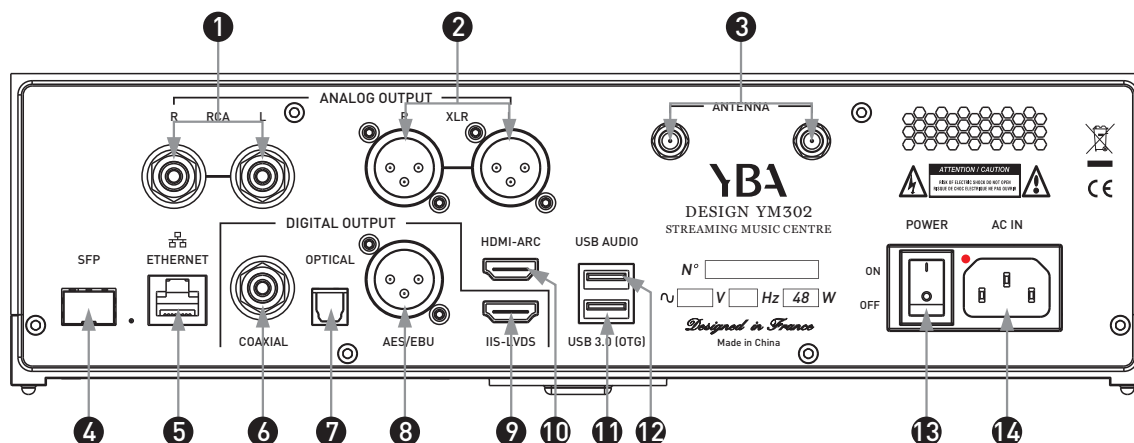

CAUTION

Before connecting or disconnecting any input or output always make sure your YM302 is in the OFF position. If you have any doubt, unplug the AC cable from the power inlet.

- ➊ RCA Analog Output: Analog connection to amplifiers. Make sure channels are matched correctly.
- ➋ XLR Balanced Analog Output: This is a higher quality output that can reject noise and interference in the cable when used with equipment with balanced inputs. XLR connectors should be wired: Pin 1 - Ground; Pin 2 - Hot (in-phase); Pin 3 - Cold (phase-inverted).
- ➌ WIFI Antenna Connectors: Connect the two supplied antennas, tighten up the nuts on them.
- ➍ SFP Optical Module Connector: Fiber optics connection for long distances.
- ➎ Ethernet Port: For Wired network connection.
- ➏ Coaxial digital output: The coaxial digital output allows you to connect an external DAC or a digital recorder.
- ➐ Optical digital output: The optical digital output allows you to connect an external DAC or a digital recorder.
- ➑ AES/EBU digital output: The AES/EBU digital output allows you to connect an external DAC or a digital recorder.
- ➒ IIS digital output: The IIS digital output allows you to connect an external DAC or a digital recorder.
- ➓ HDMI-ARC Input: Digital Input for use with TV or Blue-Ray Players.
- ➔ USB3.0(OTG) Connector: Connect external USB drives for local files playback or connect streamer to computer to transfer data.
- ➕ USB Audio Output: Digital output for use with external USB DAC.
- ➖ ON/OFF switch: Use this button to switch ON or switch OFF your YM302.
- ➗ Power inlet: Use the mains cable provided with your YM302. Be sure the switch is in the OFF position before plugging or unplugging the mains cable.

SFP Optical Module

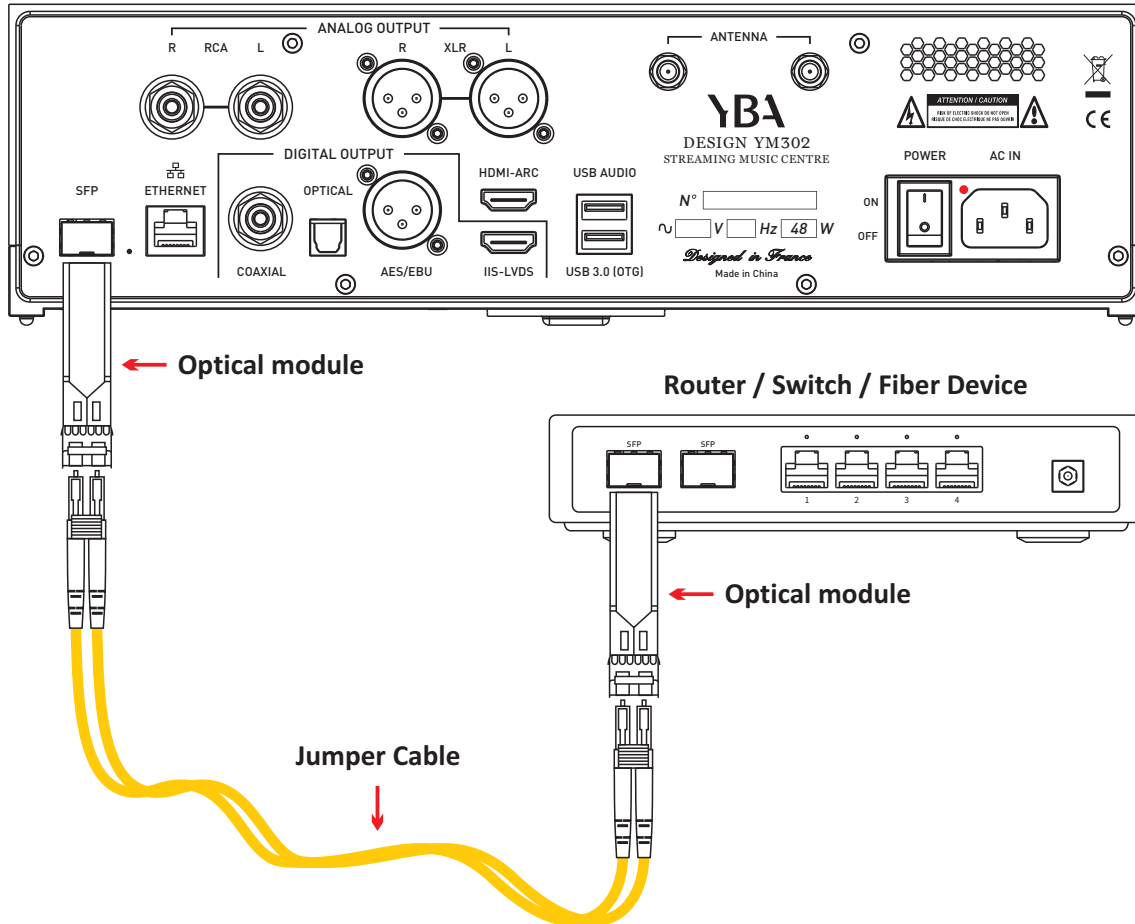

Recommended SFP Modules

- StarTech SFPGLCLHSMST0

- 10Gtek ASF13-24-10

- TP-LinkTL-SM311LSA-2KM

- TP-LinkTL-SM312LS-40KM

- HUAWEI 1.25G-1310nm-40KM-SM-ESFP

Notes:

1. Optical Module and cable must be purchased separately.
2. Recommended to purchase a pair of Optical sharing manufacturer and model type of optimal compatibility and stability.

SSD Drive Installation

- 1 Remove two screws to remove SSD cover.

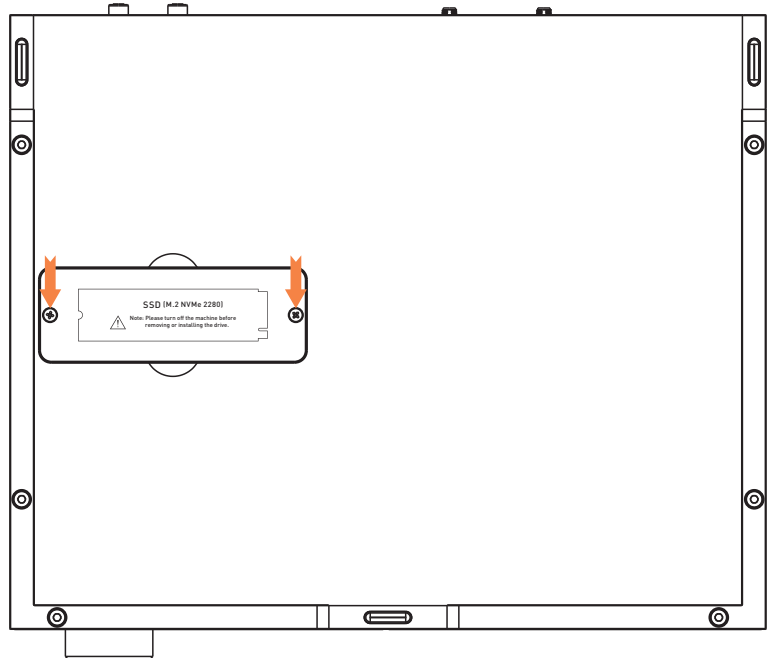

- 2 Insert the drive in the given direction. Then secure it in its place by a screw. PWM2x5 screws are included with the YM302.
- 3 Close the lid and secure it with the screws.

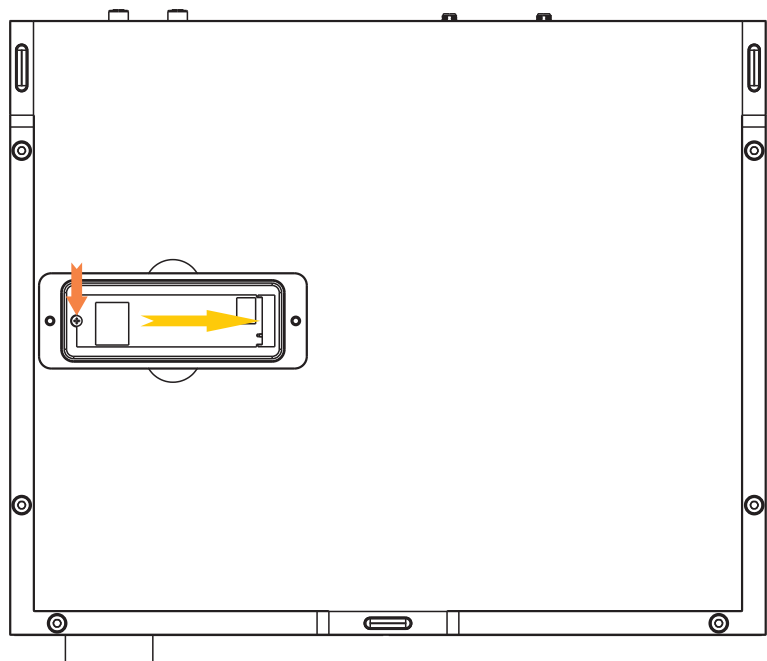

Operating Instructions

Initial Setup

1. When booting up for the first time, select the preferred language. Language can be later changed in the settings.

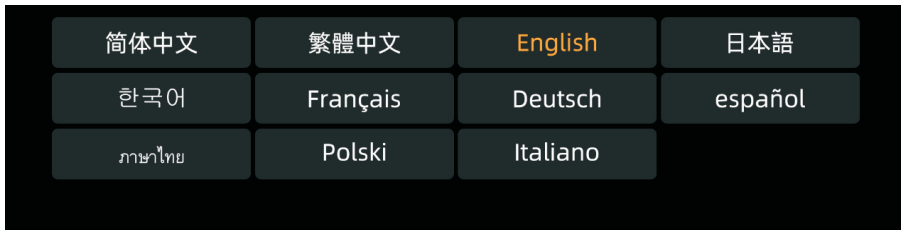

2. Scan the QR code to download Eddict Controller companion app for your smartphone.

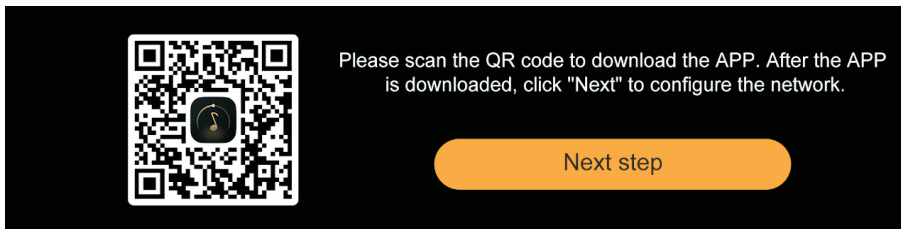

3. Open the Eddict Controller APP and scan the QR code to proceed with connection to the Wi-Fi network. Later, you can do the same in Settings > Network > WIFI > Scan QR code to connect.

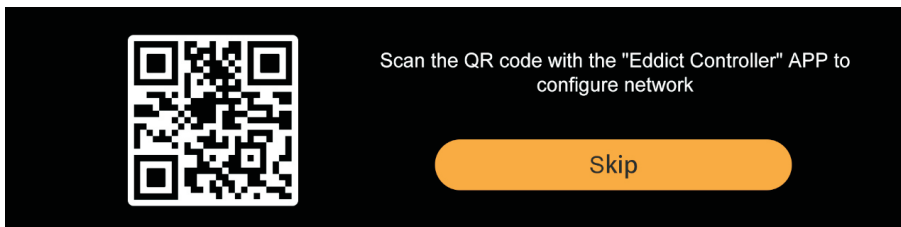

Note: YM302 must be connected to the same Wi-Fi network as the phone/tablet.

Sidebar Functionality

Switch between different interfaces and settings.

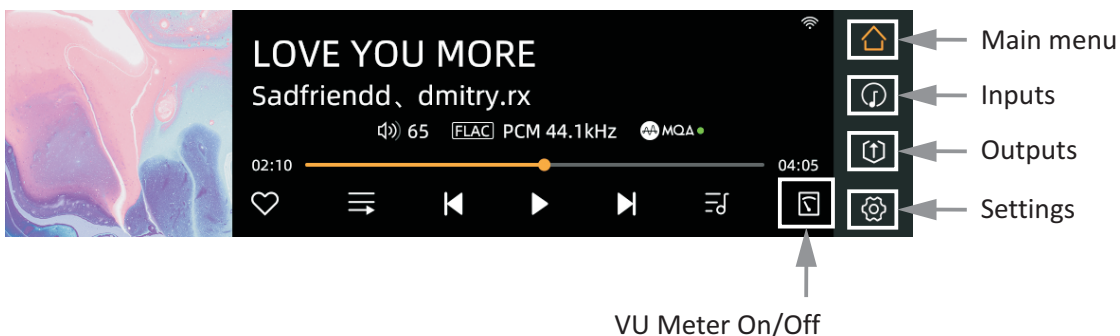

Input Selection

Choose between: Streaming / BT Input / CD Drive / HDMI-ARC

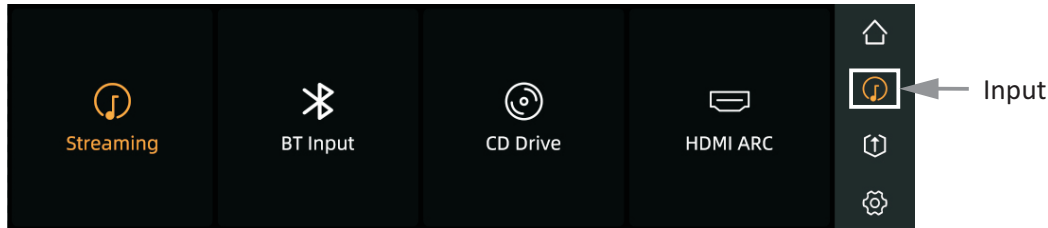

Output Selection

Choose between: Pre-Out / Line-Out / (COAX/OPT/AES/EBU) / IIS / USB AUDIO



System Settings

Tap on the “⚙️” icon to access settings: Language / Network / Digital filters / Channel Balance / VU / Screen Brightness / Screen off time / Phone Control / Storage / Automatic standby / Wheel Backlight / System Update / Factory Reset / About

Internet Connection

Wired Connection: Connect Ethernet cable to the LAN connector on the back of the YM302. It’s recommended to use Dynamic Host Configuration Protocol (DHCP) setting for the internet router. Ethernet connection will be prioritized by the YM302, disconnecting Wi-Fi when connected by Ethernet. Display will show “🌐” icon.

Wi-Fi Connection: Go to settings ⚙️ > Wi-Fi and proceed to scan for networks and connect using password. Display will show “📶” icon. Wi-Fi connection is disabled when device is connected using Ethernet cable.

USB Driver Playback

1. It’s recommended to use USB drivers formatted to FAT32, NTFS or exFAT.
2. Support up to PCM 768kHz and DSD512.
3. Supported formats: DSD, DXD, FLAC, WAV, AIFF/AIF, DTS, MP3, WMA, AAC, OGG, ALAC, M4A, AC3, OPUS, APE(16bit).

Data transfer to installed SSD

Tap on the  > Storage. If a new driver is installed, system will ask you to proceed with driver formatting.

Turn on “File Transfer” and connect YM302 to computer, using the rear USB3.0 (OTG) port and matching cable. The installed drive will be connected to the computer as a new external drive, proceed with this for direct data transfer.

Firmware Update

Do not do operate the device during the update process.



• Over-the-Air Update

1. Make sure YM302 is connected to internet over Wi-Fi or Ethernet.
2. Tap the “ > System Update > Network Update” to update latest firmware automatically.

• Local Update

1. USB Drive will be needed, Download the firmware update from official website, follow the instructions given there for firmware update. Insert the drive to the USB Audio or USB OTG port of YM302.
2. Tap the “ > System Update > Local Update > Enter” to proceed with firmware update.

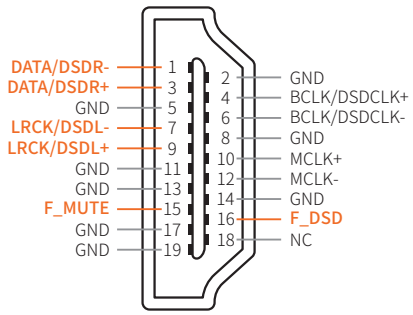
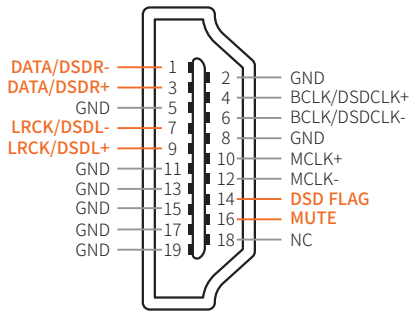
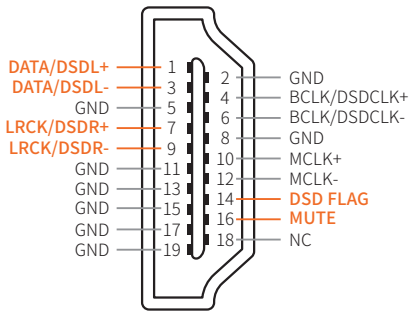
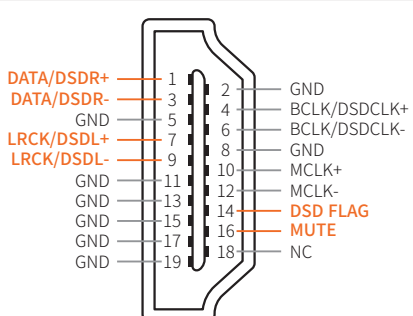
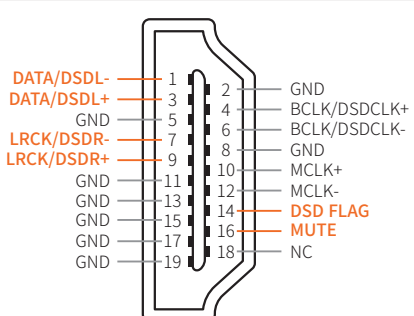
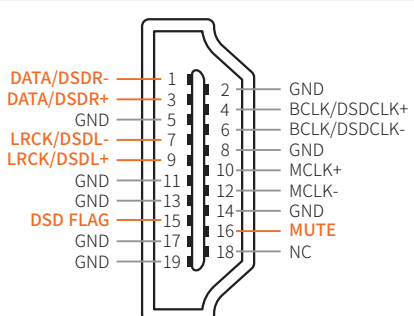
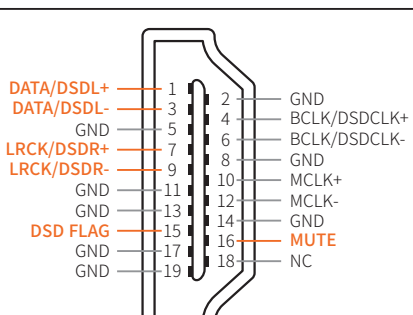
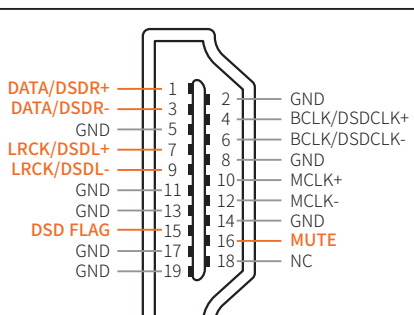
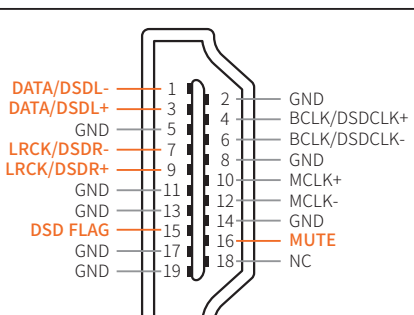
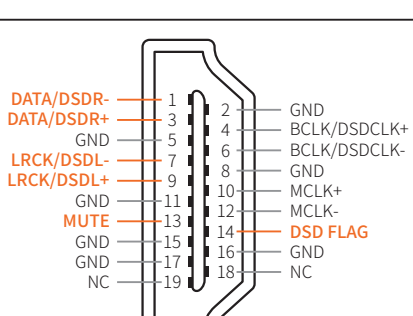
IIS Output Interface Options

 <p>Mode 1</p>	 <p>Mode 2</p>	 <p>Mode 3</p>
 <p>Mode 4</p>	 <p>Mode 5</p>	 <p>Mode 6</p>
 <p>Mode 7</p>	 <p>Mode 8</p>	 <p>Mode 9</p>
 <p>Mode 10</p>	<p>Note: Switch the Output to "IIS" mode and then tap the "⚙️" icon to select matching mode.</p> 	

SPECIFICATIONS

RCA Output (A-Weight)

Line-Out Level:	2.24V
Pre-Out Level:	2.64V
Frequency Response:	20HZ-40kHz (-0.5dB)
THD+N:	0.00035%
Dynamic Range:	121dB
Channel Separation:	120dB
S/N:	121dB
Noise:	113dB (2.1uV)

XLR Output (A-Weight)

Line-Out Level:	4.48V
Pre-Out Level:	5.27V
Frequency Response:	20HZ-40kHz (-0.5dB)
THD+N:	0.00035%
Dynamic Range:	125dB
Channel Separation:	122dB
S/N:	125dB
Noise:	110dB (2.9uV)

Power Supply:	Linear power supply with high performance UI-Core transformer 48W
Dimensions (w x d x h):	320 mm x 277 mm x 90.5 mm
Weight:	6 Kg

Mises en garde et précautions



ATTENTION: N'essayez pas d'ouvrir l'appareil, vous risquez un choc électrique. Confiez l'entretien seulement à un personnel qualifié.



Ce symbole alerte l'utilisateur de la présence de tension électrique à l'intérieur du boîtier du produit. Cette tension peut provoquer un choc électrique, des blessures ou des dommages matériels.



Ce symbole alerte l'utilisateur de la présence d'instructions importantes de précaution ou de maintenance dans la documentation accompagnant le produit.

Cet appareil a été conçu et fabriqué pour répondre à des normes strictes de qualité et de sécurité. Vous devez lire l'ensemble des instructions de sécurité et de fonctionnement avant d'utiliser l'appareil. Conservez le manuel en lieu sûr pour y faire référence dans le futur et respecter tous les avertissements mentionnés dans le manuel et sur l'appareil.

AVERTISSEMENT: Pour réduire le risque de choc électrique ou d'incendie, ne pas exposer ce produit à la pluie ou à l'humidité.

La présence d'eau à proximité d'un appareil électrique peut être dangereux. Ne pas utiliser l'appareil à l'extérieur ou près d'une source d'eau, par exemple à côté d'une baignoire, un lavabo, un évier, dans une cave humide ou près d'une piscine, etc. Veillez à ce que des objets ou des liquides ne tombent pas à travers les ouvertures de ventilation du capot de l'appareil.

Ne pas placer ce produit sur un lit, un canapé, une surface instable, ou dans un meuble fermé où la ventilation pourrait être entravée. Nous recommandons une distance minimale de 100 mm (4 pouces) tout autour et au-dessus du produit de façon à fournir une aération adéquate. Assurez-vous que les orifices de ventilation placés dessus et sur le couvercle supérieur de votre produit ne sont ni couverts, ni masqués par un objet ou de la poussière.

Tenez le produit à l'écart des flammes ou de sources de chaleur (radiateurs, poêles ou autres appareils, y compris d'autres appareils électroniques). L'appareil a été conçu pour une utilisation dans des conditions climatiques et un environnement tempérés.

Vous ne devez jamais tenter de réparer le produit au-delà de ce qui est spécifié dans ce manuel. Toutes les autres réparations doivent être confiées à du personnel spécialisé.

Toujours utiliser exactement le même fusible que celui fourni avec votre appareil.

En cas d'odeur anormale, de fumée ou de bruit inhabituel, éteignez immédiatement votre appareil et débranchez-le de la prise de courant. Contactez immédiatement votre revendeur.

Le produit doit être confié à du personnel qualifié dans les cas suivants:

- Si le cordon d'alimentation ou la fiche sont endommagés.
- Si l'appareil est tombé ou le boîtier a été endommagé.
- Si des objets ou du liquide sont tombés dans l'appareil.
- Si le produit a été exposé à l'humidité.
- Si le produit ne semble pas fonctionner normalement.

Nous vous remercions d'avoir acheté cet appareil YBA. Il est conçu pour vous procurer de nombreuses années de plaisir d'écoute.

Cet appareil YBA a été fabriqué avec la même fierté et l'attention aux détails que tous les autres produits réalisés depuis notre création en 1981. Votre nouvel appareil vous donnera la meilleure qualité audio.

Ce manuel a été conçu pour vous donner toutes les informations dont vous avez besoin pour installer, raccorder, configurer et utiliser votre produit. Pour votre propre sécurité et pour s'assurer qu'aucun dommage ne se produise, nous vous recommandons fortement de lire attentivement les consignes de sécurité avant l'installation.

Nous vous recommandons de poser cet appareil sur un support adapté.

Il est toujours conseillé de débrancher l'appareil de l'alimentation secteur avant de le nettoyer. Le châssis ne devrait normalement être essuyé qu'avec un chiffon doux, non pelucheux et très légèrement humide. Ne pas utiliser de diluants de peinture ou de solvants chimiques ou autres produits de nettoyage car ils peuvent causer des taches indélébiles.

Branchez le produit à une alimentation du type décrit dans les instructions de fonctionnement ou indiqué sur le panneau arrière. Soyez sûr de vérifier la tension. Les cordons et câbles électriques doivent être installés de sorte qu'ils ne soient pas piétinés ou pincés par des objets placés sur ou contre eux.

Débranchez le cordon d'alimentation si l'appareil doit rester inutilisé pendant une longue période.

Cet appareil n'est pas conçu pour être utilisé à des fins professionnelles, mais pour un usage privé et domestique.

Cet appareil a été conçu pour répondre à la norme IEC 62368, norme internationale de sécurité électrique, ainsi qu'aux règlements CE et RoHS.

Le pictogramme "poubelle barrée" signifie que l'équipement ne doit pas être jeté avec les déchets domestiques, mais doit être mis en point de collecte avec les déchets électriques pour un recyclage ou une valorisation appropriés.

YBA est une marque déposée YBA SAS dont l'usage est restreint à YBA, ses filiales et agents agréés. Toutes les autres marques et noms de produits cités dans ce manuel sont des marques déposées et la propriété de leurs propriétaires respectifs.

AVERTISSEMENT : Toutes les informations contenues dans ce manuel sont correctes au moment de la publication. Cependant, il se peut que votre appareil ait une apparence légèrement différente, ou des fonctionnalités différentes par rapport à ce manuel.

Information sur la Politique de garantie YBA

YBA garantit que ce produit est exempt de défauts dans les matériaux de fabrication et sous réserve de ce qui suit:

La période de garantie peut varier d'un pays à l'autre et selon les réglementations locales. Consultez votre revendeur ou distributeur pour confirmer la durée de la garantie dans votre pays.

YBA s'engage à réparer ou remplacer ce produit (à la seule discrétion de YBA) ou toute pièce défectueuse de ce produit dans les termes de la garantie.

La garantie YBA s'applique à l'acheteur d'origine seulement. Toujours veiller à ce que vous conserviez une preuve d'achat valide.

Toute modification apportée à l'appareil peut avoir pour conséquence le non-respect des normes CE et des normes applicables. YBA ne pourra pas être tenu responsable des dysfonctionnements, dommages directs ou indirects pouvant résulter de ces modifications.

Veuillez respecter les réglementations et législations en vigueur dans le pays d'utilisation.

La garantie YBA n'affecte pas vos droits statutaires.

Procédure de Garantie

Pour obtenir un service de garantie, contactez le revendeur local agréé auprès duquel vous avez acheté ce produit.

L'expédition au centre de service YBA est à vos frais (aller et retour). L'appareil doit être emballé dans son carton d'origine ou un emballage offrant un degré de protection équivalent.

Une preuve d'achat (facture acquittée), seule preuve que ce produit est dans la période couverte par la garantie, devra être obligatoirement présentée pour obtenir le service de garantie.

AVERTISSEMENT : Cette garantie ne sera pas applicable dans les cas suivants

- (a) Le numéro de série a été modifié, altéré ou est absent du produit.
- (b) Ce produit n'a pas été acheté auprès d'un distributeur local agréé.
- (c) Le produit montre des signes de réparation ou de tentative de réparation non effectués par un centre de service agréé YBA.

Exclusions de garantie

L'entretien et la réparation ou le remplacement de pièces ou composants suite à une usure normale;

Des problèmes découlant de l'utilisation abusive du produit ou de l'utilisation de ce produit pour un usage non domestique;

Les dommages au châssis externe dus à une usure normale ou anormale;

Les dommages engendrés par des situations extrêmes ou anormales (tels que la foudre, les inondations, l'humidité, le feu ...)

Les dommages provoqués par un court-circuit sur les sorties haut-parleur;

Les dégâts ou pannes causés par l'utilisation d'un emballage inadéquat lors du retour à un centre de service autorisé;

Les dommages engendrés par un choc ou une chute;

Les dommages causés par d'autres appareils ou accessoires tels que les cordons d'alimentation, filtres électriques, ou haut-parleurs;

Les dommages dus à des réparations, des modifications ou des nettoyages par des techniciens non-certifiés ou liés à l'utilisation de pièces non YBA;

Les dommages ou altérations dus à l'ouverture;

Découvrir votre YM302: Vue de face

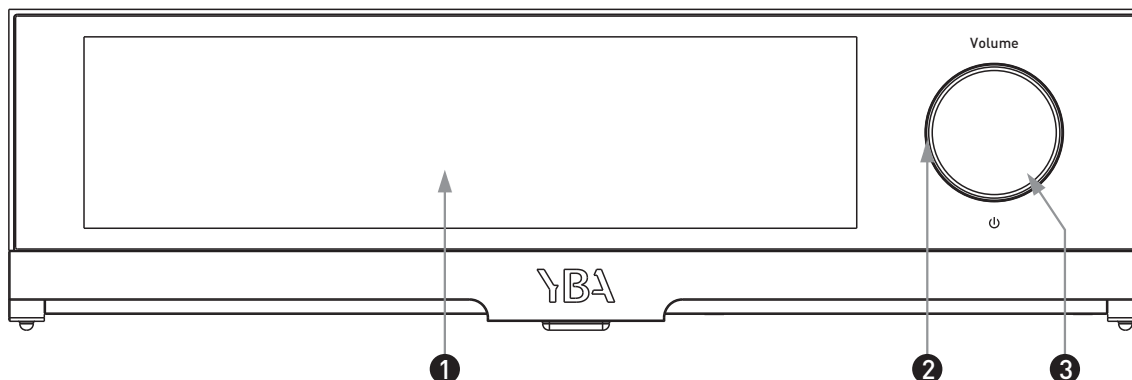

- ❶ Écran tactile: Écran LCD TFT 218 x 54 mm (zone visible)
- ❷ Voyant lumineux: rouge en état de veille, devient orange lorsqu'il est sous tension.
Vous pouvez éteindre l'éclairage en allant dans "⚙️ > Rétroéclairage de la(no need, cancel « la ») l'écran".
- ❸ Molette multifonctionnelle : appuyez pour allumer, appuyez longuement pour éteindre l'appareil.
Appuyez une fois pour allumer/éteindre l'écran. Tournez pour régler le volume, vers la gauche pour le baisser, vers la droite pour l'augmenter.

Découvrir votre YM302: Vue arrière

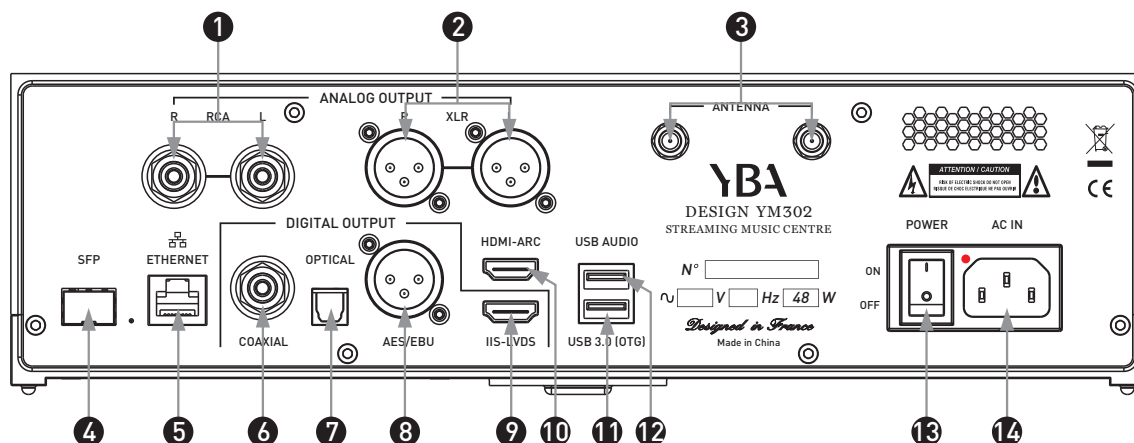

MISE EN GARDE

Avant de connecter ou de déconnecter une entrée ou une sortie, assurez-vous toujours que votre YM302 est en position OFF. En cas de doute, débranchez le câble secteur de la prise d'alimentation.

- ❶ Sortie analogique RCA: Connexion analogique aux amplificateurs. Assurez-vous que les canaux sont correctement appariés.
- ❷ Sortie analogique symétrique XLR: Il s'agit d'une sortie de qualité supérieure qui peut rejeter le bruit et les interférences dans le câble lorsqu'il est utilisé avec un équipement avec des entrées symétriques. Les connecteurs XLR doivent être câblés: Pin 1 - Terre; Broche 2 - Hot (en phase); Broche 3 - Cold (phase inversée).
- ❸ Connecteurs d'antenne WIFI: connectez les deux antennes fournies, serrez les écrous sur celles-ci.
- ❹ SFP Connecteur du module optique: connexion de la fibre pour de longues distances.
- ❺ Port Ethernet: Pour une connexion filaire du réseau.
- ❻ Coaxial digital output: La sortie numérique coaxiale permet de connecter un DAC externe ou un enregistreur numérique.
- ❼ Optical digital output: La sortie numérique Optical permet de connecter un DAC externe ou un enregistreur numérique.
- ❽ AES/EBU digital output: La sortie numérique AES/EBU permet de connecter un DAC externe ou un enregistreur numérique.
- ❾ IIS digital output: La sortie numérique IIS permet de connecter un DAC externe ou un enregistreur numérique.
- ❿ HDMI-ARC input: Entrée numérique pour utilisation avec un téléviseur ou un lecteur Blu-ray.
- ⓫ USB3.0(OTG connexion): Connectez des disques durs USB externes pour la lecture de fichiers locaux ou connectez le lecteur réseau à un ordinateur pour transférer des données.
- ⓬ USB Audio output: Sortie numérique pour utilisation avec un DAC USB externe.
- ⓭ ON/OFF switch: Utilisez ce bouton pour allumer ou éteindre votre YM302.
- ⓮ Entrée de l'alimentation: Utilisez le câble d'alimentation fourni avec votre YM302. Vérifiez que l'interrupteur est en position OFF avant de brancher ou de débrancher le câble d'alimentation.

SFP Module optique

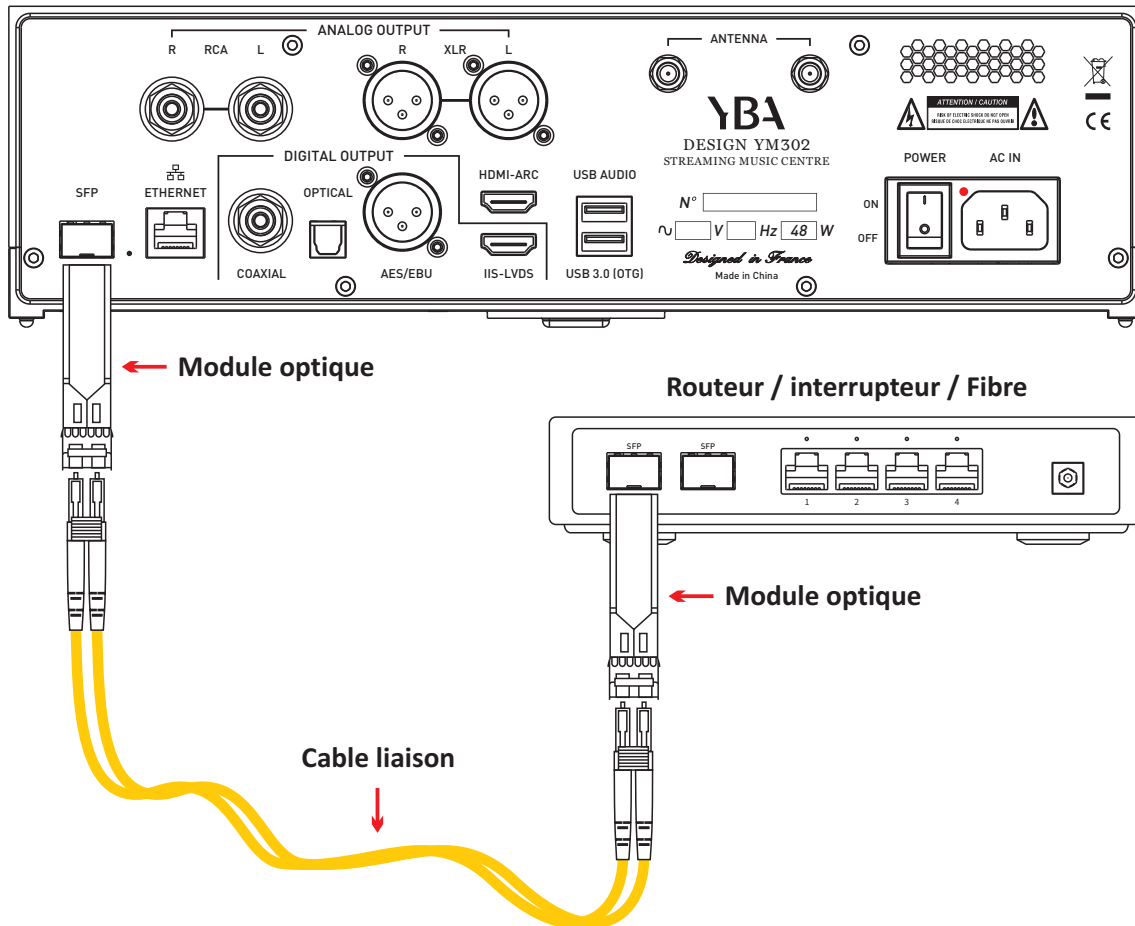

Modules SFP recommandés

- Star Tech SFPGLCLHSMST0

- 10Gtek ASF13-24-10

- TP-LinkTL-SM311LSA-2KM

- TP-LinkTL-SM312LS-40KM

- HUAWEI 1.25G-1310nm-40KM-SM-ESFP

Notes:

1. Le module optique et le câble doivent être achetés séparément.
2. Il est recommandé d'acheter une paire de lunettes optiques de même marque et de même modèle, offrant une compatibilité et une stabilité optimales.

SSD Installation du disque

- 1 Retirez les deux vis pour retirer le couvercle du SSD.

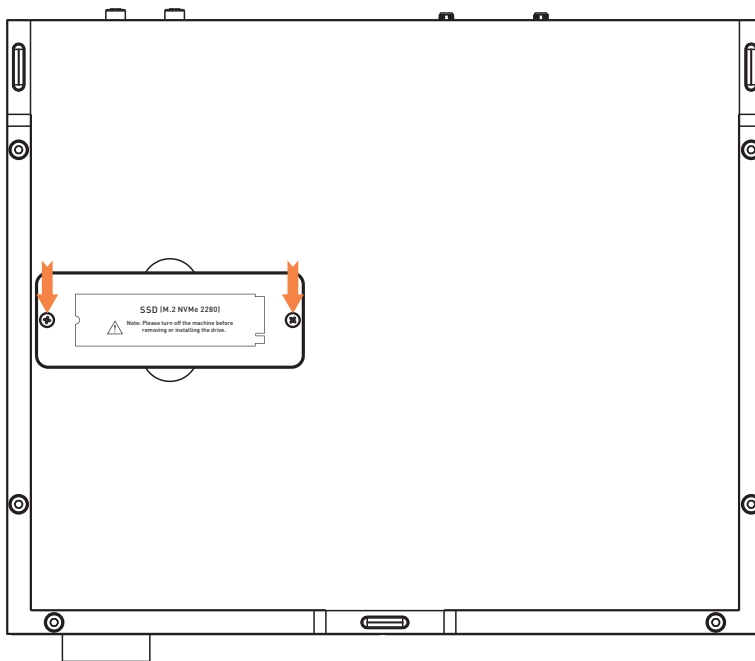

- 2 Insérez le disque dur dans le sens indiqué. Fixez-le ensuite à l'aide d'une vis. Des vis PWM2x5 sont fournies avec le YM302.

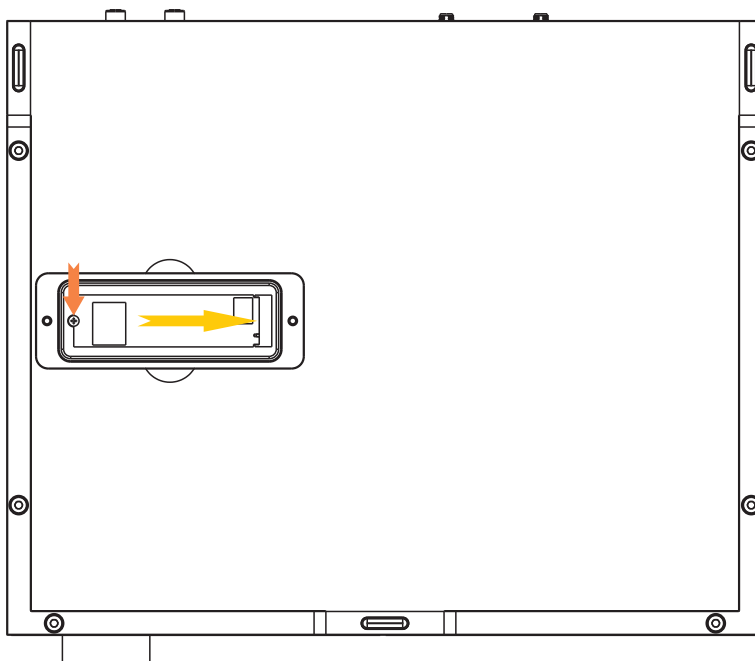

- 3 Fermez le couvercle et fixez-le avec les vis.

Mode d'emploi

Setup Initial

1. Lors du premier démarrage, sélectionnez la langue souhaitée. Vous pourrez la modifier ultérieurement dans les paramètres.

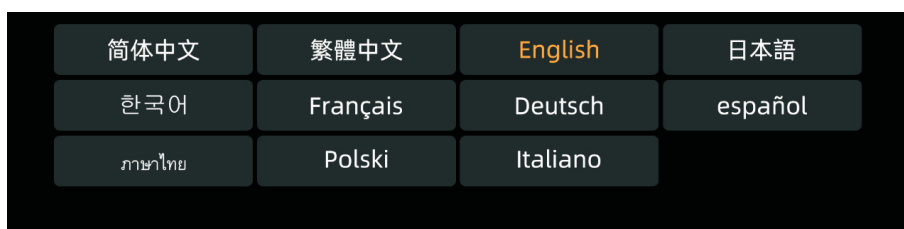

2. Scannez le code QR pour télécharger l'application compagnon Eddict Controller sur votre smartphone.

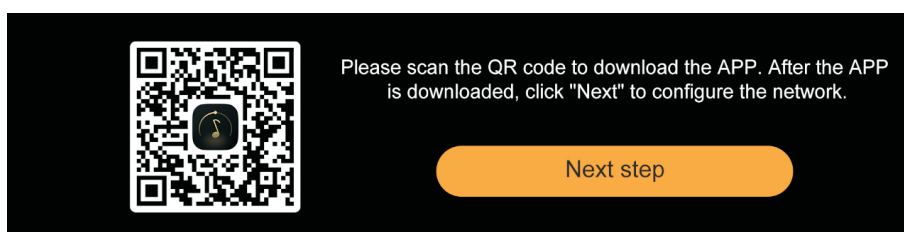

3. Ouvrez l'application Eddict Controller et scannez le code QR pour vous connecter au réseau Wi-Fi. Vous pourrez ensuite effectuer la même opération dans Paramètres > Réseau > Wi-Fi > Scanner le code QR pour vous connecter.

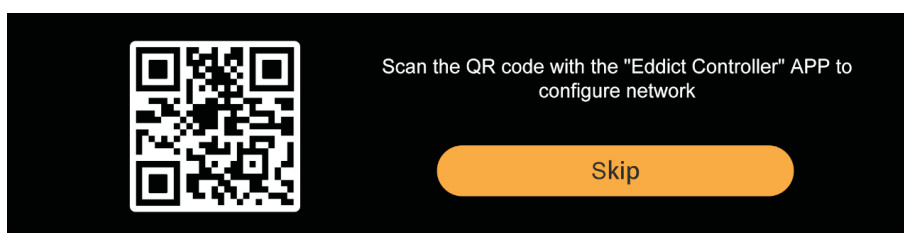

Note: Le YM302 doit être connecté au même réseau Wi-Fi que le téléphone/la tablette.

Fonctionnalités de la barre latérale

Basculez entre différentes interfaces et différents paramètres.

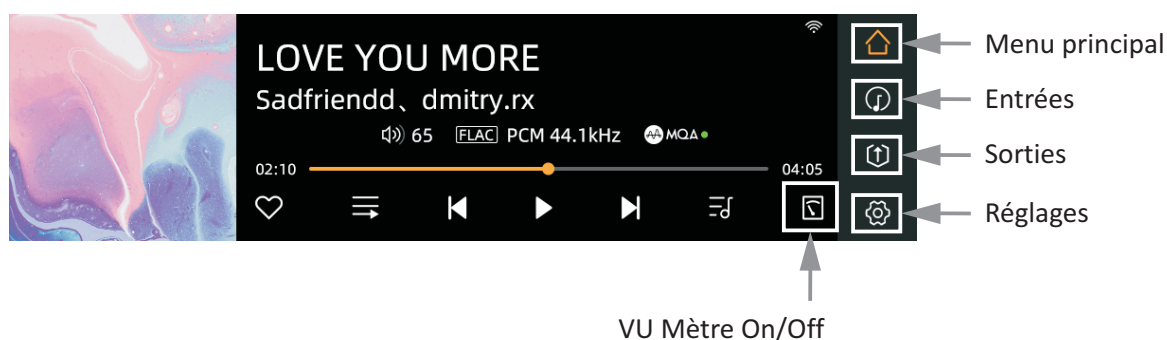

Sélection de l'Entrée

Choisir entre: Streaming / BT Input / CD Drive / HDMI-ARC

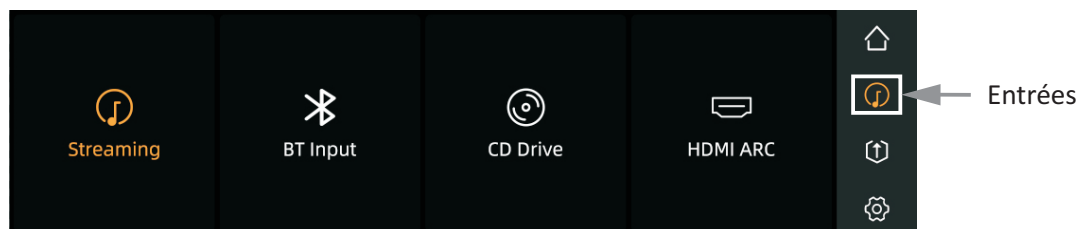

Choix des sorties

Choisissez entre: Pre-Out / Line-Out / (COAX/OPT/AES/EBU) / IIS / USB AUDIO

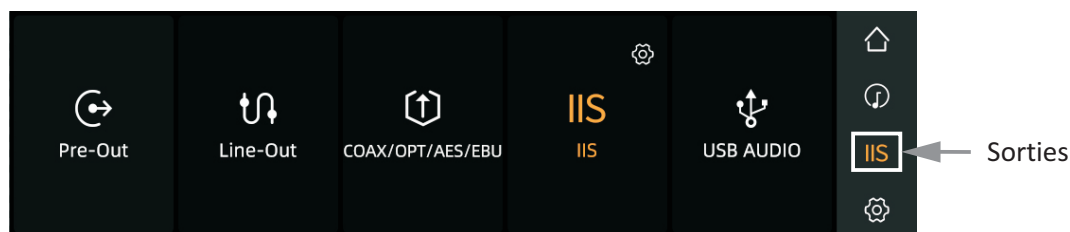

Réglages du système

Appuyez sur le "⚙️" Icône d'accès aux paramètres : Langue / Réseau / Filtres numériques / Balance des canaux / VU / Luminosité de l'écran / Durée d'inactivité de l'écran / Contrôle téléphonique / Stockage / Veille automatique / Rétroéclairage de la molette/ Mise à jour système / Réinitialisation d'usine / À propos

Connexion Internet

Connexion filaire : Branchez un câble Ethernet au connecteur LAN situé à l'arrière du YM302. Il est recommandé d'activer le protocole DHCP (Dynamic Host Configuration Protocol) sur votre routeur. Le YM302 privilégiera la connexion Ethernet et désactivera le Wi-Fi. L'icône « 🌐 » s'affichera à l'écran.

Connexion Wi-Fi : Accédez à Paramètres ⚙️ > Wi-Fi, puis recherchez les réseaux et connectez-vous à l'aide du mot de passe. L'icône « 📶 » s'affichera. La connexion Wi-Fi est désactivée lorsque l'appareil est connecté par câble Ethernet.

Lecture du pilote USB

1. Il est recommandé d'utiliser des pilotes USB formatés en FAT32, NTFS ou ex FAT.
2. Prend en charge jusqu'à PCM 768 kHz et DSD512.
3. Formats acceptés: DSD, DXD, FLAC, WAV, AIFF/AIF, DTS, MP3, WMA, AAC, OGG, ALAC, M4A, AC3, OPUS, APE(16bit).

Transfert de données vers le SSD installé

Appuyez sur  > Stockage. Si un nouveau pilote est installé, le système vous demandera de procéder au formatage.

Activez le « Transfert de fichiers » et connectez le YM302 à l'ordinateur à l'aide du port USB 3.0 (OTG) situé à l'arrière et du câble correspondant. Le disque installé sera reconnu comme un nouveau disque externe ; procédez alors au transfert direct des données.

Mise à jour du firmware

N'utilisez pas l'appareil pendant la procédure de mise à jour.



• Mise à jour par voie hertzienne

1. Assurez-vous que le YM302 est connecté à Internet via Wi-Fi ou Ethernet.
2. Appuyez sur «  > Mise à jour système > Mise à jour réseau » pour installer automatiquement la dernière version du micro logiciel.

• Mise à jour en local

1. Une clé USB est nécessaire. Téléchargez la mise à jour du firmware depuis le site web officiel et suivez les instructions. Insérez la clé dans le port audio USB ou USB OTG du YM302.
2. Appuyez sur «  > Mise à jour système > Mise à jour locale > Entrée » pour procéder à la mise à jour du micro logiciel.

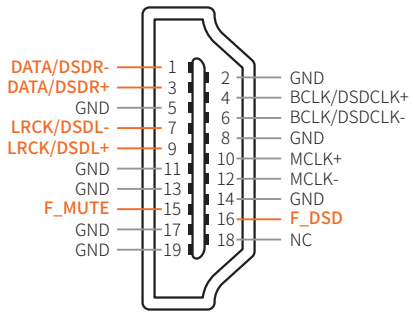
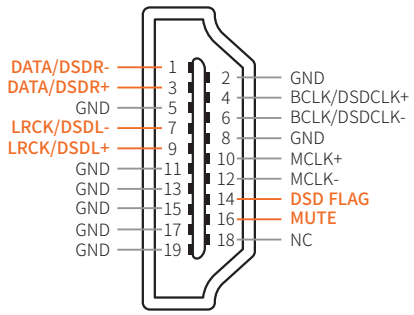
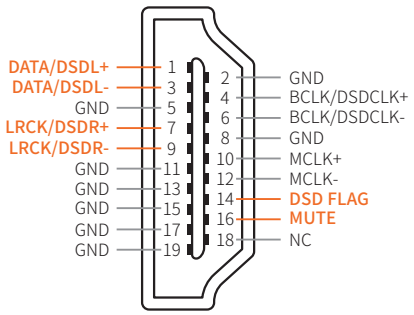
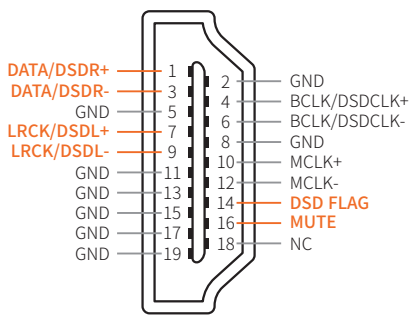
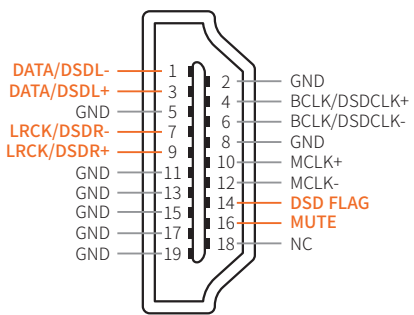
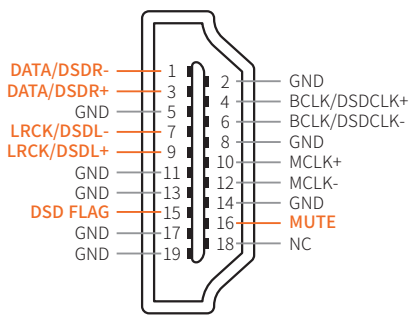
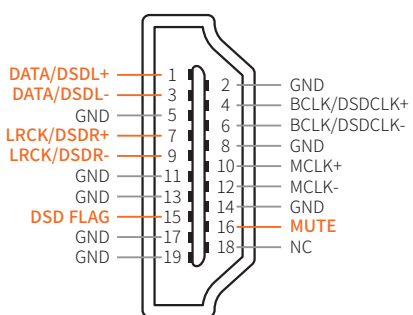
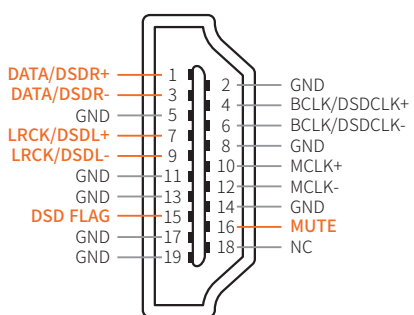
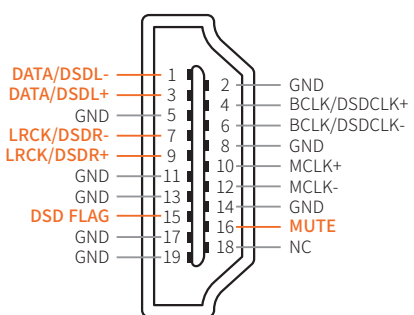
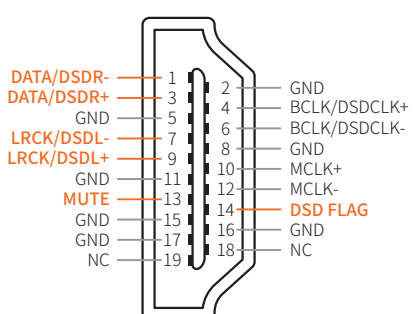
Options de l'interface de sortie IIS

 <p>Mode 1</p>	 <p>Mode 2</p>	 <p>Mode 3</p>
 <p>Mode 4</p>	 <p>Mode 5</p>	 <p>Mode 6</p>
 <p>Mode 7</p>	 <p>Mode 8</p>	 <p>Mode 9</p>
 <p>Mode 10</p>	<p>Note : commutez la sortie sur le mode « I2S », puis cliquez sur l'icone « ⚙️ » afin de sélectionner le mode correspondant.</p> 	

SPÉCIFICATIONS

RCA Output (A-Pondération)

Line-Out Level:	2.24V
Pre-Out Level:	2.64V
Réponse en fréquences:	20HZ-40kHz (-0.5dB)
THD+N:	0.00035%
Dynamic Range:	121dB
Channel Separation:	120dB
S/N:	121dB
Noise:	113dB (2.1uV)

XLR Output (A-Pondération)

Line-Out Level:	4.48V
Pre-Out Level:	5.27V
Réponse en fréquences:	20HZ-40kHz (-0.5dB)
THD+N:	0.00035%
Dynamic Range:	125dB
Channel Separation:	122dB
S/N:	125dB
Noise:	110dB (2.9uV)

Alimentation électrique:	Alimentation linéaire avec transformateur UI-Core haute performance 48W
Dimensions (w x d x h):	320 mm x 277 mm x 90.5 mm
Poids:	6 Kg

警告和注意事项



注意：为降低触电风险，请勿尝试打开设备。内部没有用户可维修的部件。只能由合格的维修人员进行维修。



等边三角形内带有箭头符号的闪电旨在提醒用户注意产品外壳内存在未绝缘的危险电压，该电压可能足以构成触电风险。



等边三角形内的感叹号旨在提醒用户注意产品随附的文献中存在重要的操作和维护（维修）说明。

本产品的设计和制造符合严格的质量和标准。在使用产品之前，您应该阅读所有安全和操作说明。保留手册以供将来参考，并遵守手册或产品上的所有警告。

警告：为降低火灾或触电的风险，请勿将本产品暴露在雨中或受潮。

靠近水的地方有电可能很危险。请勿在室外或任何水源附近使用本产品，例如浴缸、洗脸盆、厨房水槽、潮湿的地下室或游泳池附近等。注意不要让物体掉落，不要让液体溅入外壳通过任何开口。

请勿将本产品放置在床、沙发、地毯或类似的柔软表面上，或者放在封闭的书柜或橱柜中，因为这些地方可能会阻碍通风。我们建议在产品的所有侧面和顶部周围至少留出100毫米（4英寸）的距离，以提供足够的通风。确保产品下方和顶盖上的通风孔没有被任何物体或灰尘覆盖或遮挡。

使产品远离明火或发热设备，例如散热器、火炉或其他产生热量的电器（包括其他电子设备）。该产品专为在温和气候下使用而设计。

切勿尝试超出本手册中描述的范围来维修产品。所有其他维修应交由合格的维修人员进行。始终使用与您的设备提供的保险丝完全相同的保险丝。

如果从产品中检测到异常气味或烟雾，请立即关闭电源并从墙壁插座上拔下设备插头。立即联系您的经销商。

在以下情况下，应将产品提交给合格的服务人员：

- 电源线或插头损坏。
- 产品掉落或外壳损坏
- 物体掉落或液体溅入产品。
- 产品已受潮。
- 产品似乎无法正常运行或表现出明显的性能变化。

感谢您购买我们的YBA系列产品，我们相信它将为为您提供多年的聆听乐趣。

YBA系列产品的制造与自1981年我们创建的所有其他产品一样，都拥有同样的自豪感和对细节的关注。您的新产品将为您提供最佳的音频质量。

本用户手册旨在为您提供安装、连接、设置和使用产品所需的所有信息。为了您自己的安全并确保不会发生损坏，我们强烈建议您在安装前仔细阅读安全指南。

我们建议您使用推荐用于音频设备的机架或支架，如果您的设备位于便携式机架上，则应小心移动，以免发生任何意外。

始终建议在清洁之前将设备从电源上拔下，机子通常只需要用柔软、潮湿的无绒布擦拭即可。请勿使用油漆稀释剂或其他化学溶剂进行清洁或家具清洁喷雾剂或抛光剂，因为它们会造成不可磨灭的白色痕迹。

仅将产品连接到操作说明中描述或后面板上标记的类型的电源，请务必检查注明的电压。电源线的布线应避免踩到或被放置在其上或靠在其上的物品夹住，仅使用产品随附的电源线。

如果长时间不使用，请拔下电源线或将其关闭。

本产品的设计符合IEC 62368国际电气安全标准以及CE和RoHs规定，图示的“交叉垃圾箱”是指设备不得与普通垃圾一起丢弃，而必须收集起来进行再利用、循环利用和其他形式的回收。如果不再需要，则必须将其存放在适当的收集点。

YBA是YBA SAS的注册商标，仅限YBA、其子公司和授权代理使用。本手册中引用的所有其他品牌和产品名称均为其各自所有者的注册商标和财产。

免责声明：本手册中包含的所有信息在出版时都是正确的，但是，由于我们的工程师一直在更新和努力改进我们的产品，您的产品可能与本手册中介绍的外观、性能或修改后的功能略有不同。

YBA保修政策信息

YBA保证本产品不存在材料和工艺缺陷，但须遵守以下规定：

保修期可能因国家/地区和当地法规而异。请咨询您的经销商或分销商以确认您所在国家/地区的保修期限。

YBA将在保修条款内维修或更换本产品（由YBA自行选择）或本产品中的任何缺陷部件。

YBA保修仅适用于原始购买者。始终确保您保留有效的购买证明。

YBA不对因违反本产品的任何明示或默示保证而导致的任何附带或间接损害承担责任。

除法律禁止的范围外，本保证是排他性的，可代替所有其他明示和暗示的保证。

YBA保修不影响您的法定权利。

保修程序

要获得保修服务，请联系您购买本产品的YBA授权经销商。您的经销商会将产品送到注册的YBA服务中心。

运送到服务中心的费用由您承担，并且您的产品必须包装在其原始纸箱或提供同等保护程度的包装中。

必须出示销售单或收据形式的购买证明，证明该产品在保修期内，才能获得保修服务。

本保修无效，如果

1. 本产品的出厂序列号已被修改、更改或删除。
2. 本产品不是从YBA授权经销商处购买的。
3. 产品显示任何非YBA授权服务中心维修或尝试维修的证据。

非保修范围

因正常磨损而进行的维护和服务或更换零件。

因产品误用或将本产品用于非家庭用途而产生的问题。

正常或异常磨损导致外机壳损坏。

由极端情况引起的故障（例如由于闪电、洪水、湿气、火灾等造成的损坏...）

由于扬声器输出短路而引起的故障。

因震动或产品跌落造成的故障。

退回授权服务中心时使用不当包装造成的损坏或缺陷。

由电源线、电源滤波器、扬声器等其他设备或附件造成的故障。

由于未经批准的技术人员进行维修、修改或清洁或使用非YBA零件。

由于未经授权打开或篡改设备而导致的故障。

数据/文件的全部或部分丢失。

探索您的YM302：前视图

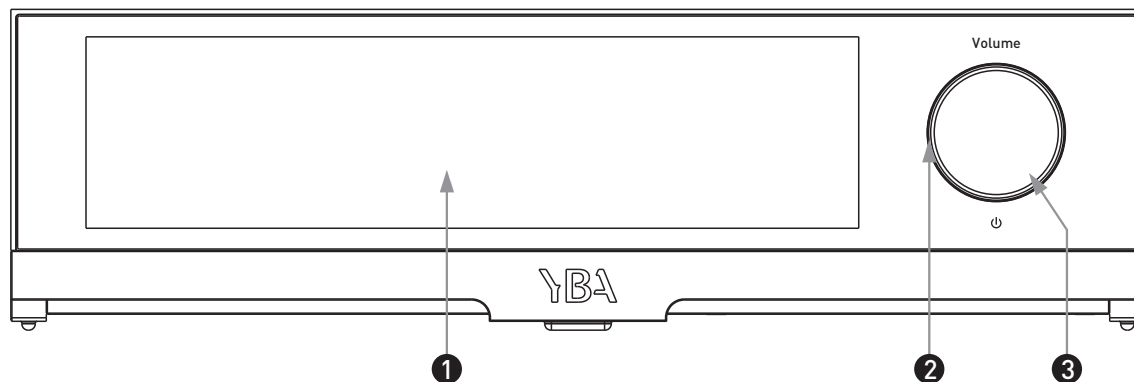

- ① 触摸屏：218 x 54 mm TFT LCD显示屏（可见区域）
- ② 待机指示灯：打开总电源时，指示灯显示为红色，开机时显示为橙色。
指示灯可点击触摸屏上的“🏠 > 氛围灯开关”将其关闭或打开。
- ③ 多功能旋钮：待机时短按开机；开机时长按关机；开机时短按为打开或关闭屏幕显示；
向左旋转为减小音量，向右旋转为增加音量。

探索您的YM302：后视图

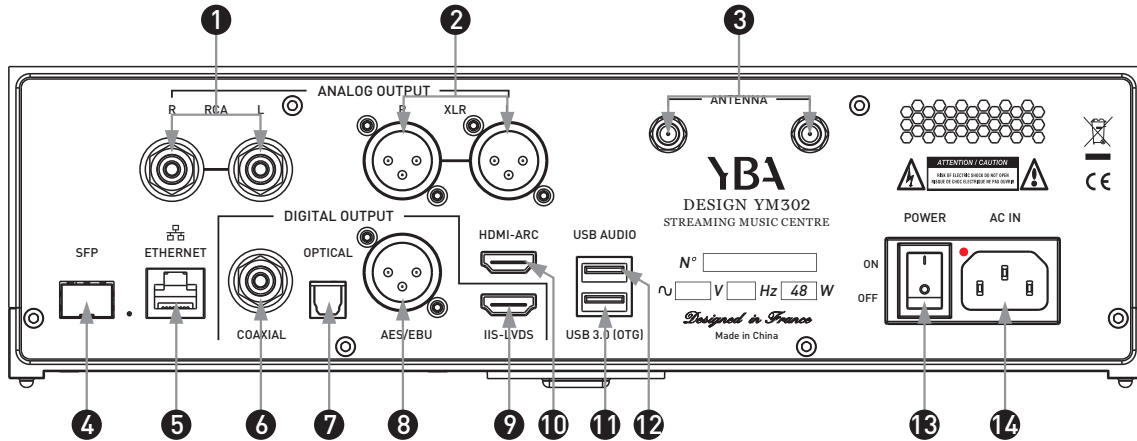

警告

在连接或断开任何输入或输出之前，请始终确保您的YM302处于关闭位置。如果您有任何疑问，请从电源插座上拔下交流电缆。

- ❶ RCA模拟音频输出：可连接到功率放大器的RCA输入，并确保左右声道不能接错。
- ❷ XLR模拟音频输出：这是一种更高质量的输出，当与具有平衡输入的设备一起使用时，可以抑制电缆中的噪声和干扰。XLR引脚定义：引脚1-接地；引脚2-正(同相)；引脚3-负(反相)。
- ❸ WIFI天线插座：将随机提供的两根Wi-Fi天线连接到设备上，并确保天线上的螺母拧紧在后板上的天线螺纹插座上。
- ❹ SFP光模块接口：可搭配标准SFP光模块接光纤，实现远距离网络传输。
- ❺ 以太网输入：连接至路由器的局域网接口，最高支持千兆标准的传输速度。
- ❻ 同轴数字输出：连接外部DAC或数字录音机。
- ❼ 光学数字输出：连接外部DAC或数字录音机。
- ❽ AES/EBU数字输出：连接外部DAC或数字录音机。
- ❾ IIS数字输出：连接外部DAC或数字录音机。
- ❿ HDMI-ARC数字输入：使用HDMI线连接带有HDMI-ARC功能的电视机或蓝光机。
- ⓫ USB3.0(OTG)接口：可接U盘/硬盘。
- ⓬ USB音频输出接口：可连接带USB音频功能的耳机、音箱、功放等外部设备，也可接U盘/硬盘。
- ⓭ ON/OFF总电源开关：使用机器上的这个开关可开启或关闭YM302。
- ⓮ 电源输入：使用随YM302提供的电源线，在插入或拔出电源线之前，请确保开关处于关闭位置。

SFP光模块连接图

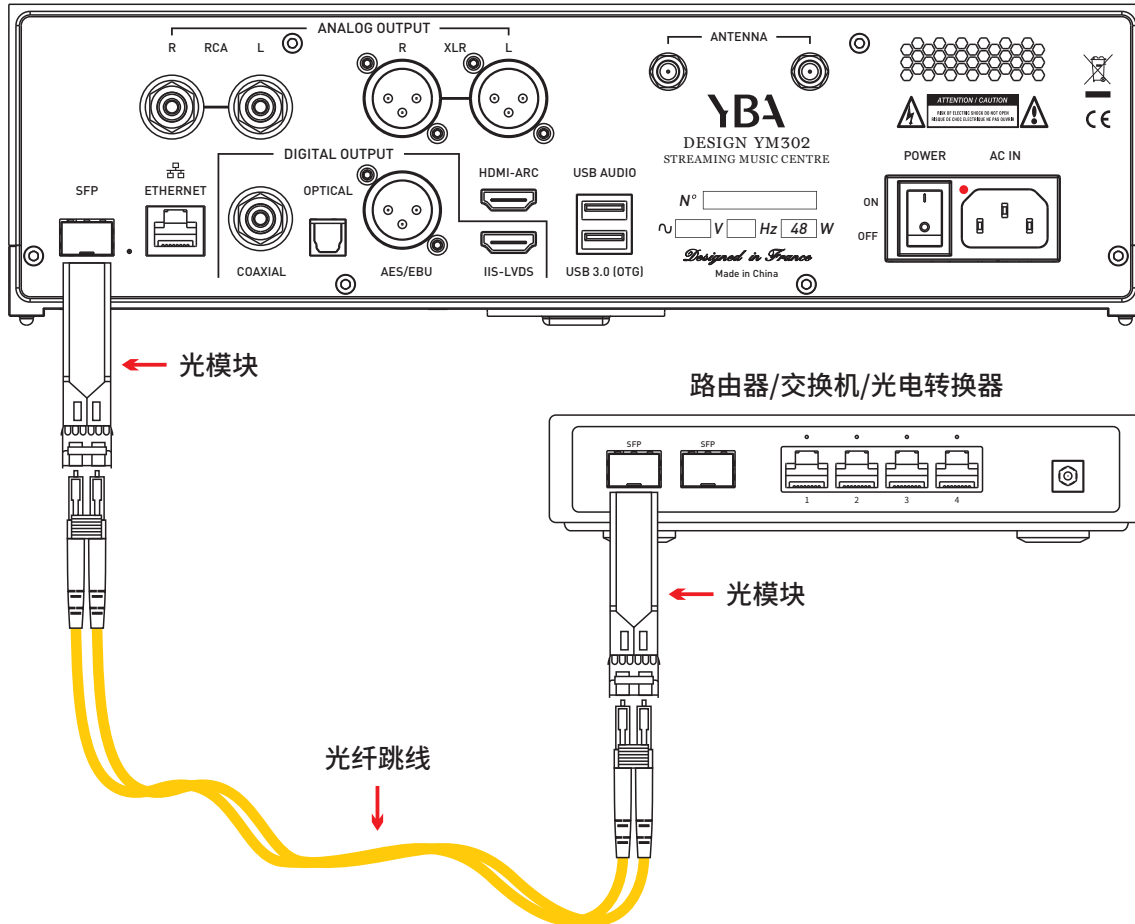

SFP光模块推荐型号

- StarTech SFPGLCLHSMST0 (双纤单模, 双工LC接口)
- 10Gtek ASF13-24-10 (双纤单模, 双工LC接口)
- TP-LinkTL-SM311LSA-2KM (单纤单模, 单工LC接口)
- TP-LinkTL-SM312LS-40KM (双纤单模, 双工LC接口)
- HUAWEI 1.25G-1310nm-40KM-SM-ESFP (双纤单模, 双工LC接口)

注:

1. 光模块和光纤跳线需由用户自行购买。
2. 使用时建议购买同品牌及同型号的一对光模块, 以确保信号稳定及兼容性。

硬盘安装示意图

- 1 按箭头位置将两个螺丝拧出即可取出硬盘盖。

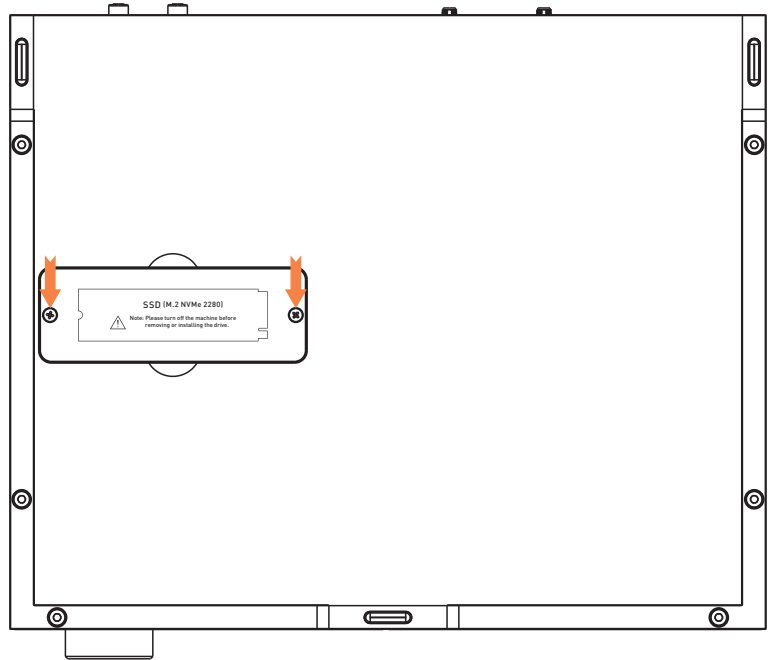

- 2 硬盘安装：按箭头方向将硬盘插入插槽内，再用螺丝将硬盘尾部锁紧。
(注：PWM2×5螺丝已随配件配送)
- 3 硬盘安装完成后，再用原拧出来的螺丝将硬盘盖锁上即可。

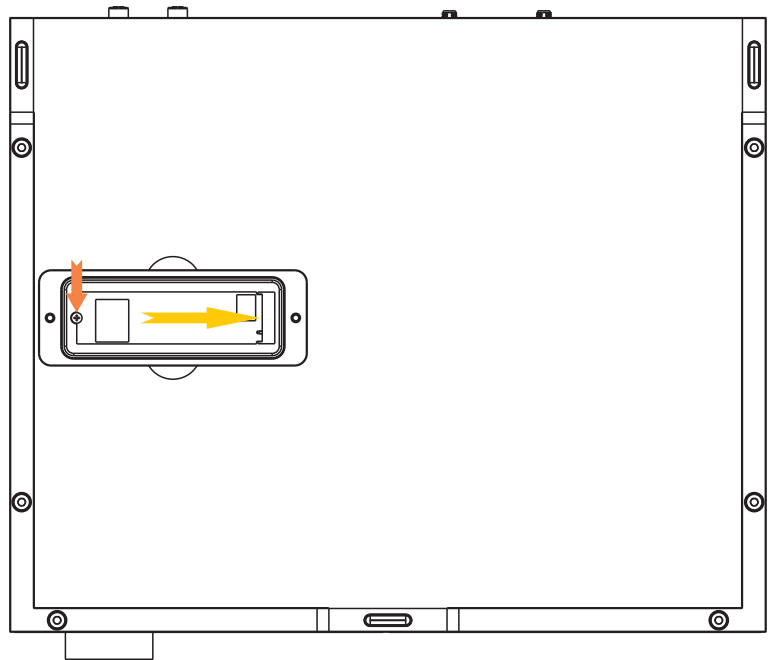

操作说明

首次开机设置

1. 机器首次开启时会出现语言选择界面，可选择需要的语言。



2. 按提示扫描二维码下载Eddict Controller APP。
(注：也可在主界面点击“📶 > 手机控制”进行下载)

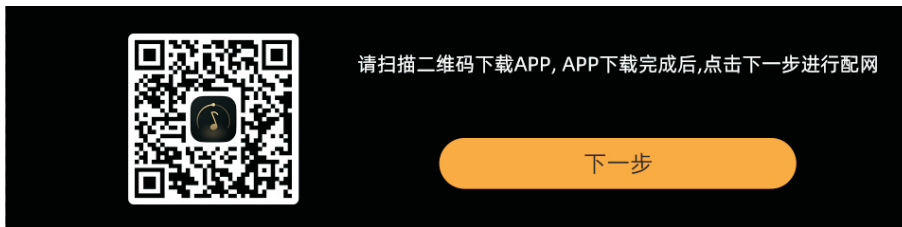

3. 打开Eddict Controller APP进行扫码配网，并按提示步骤操作完成。
(注：也可在主界面点击“📶 > 网络 > WIFI > 扫码配网”进行操作)

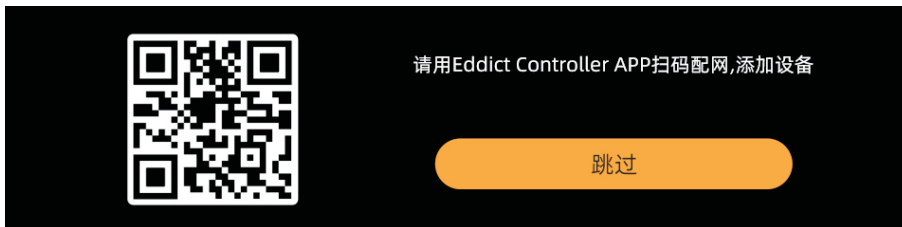

注意：使用Eddict Controller APP操控时，YM302与你的手机或平板电脑需在同一局域网内。

侧边栏功能

点击显示屏上对应的图标可切换到对应的功能界面。

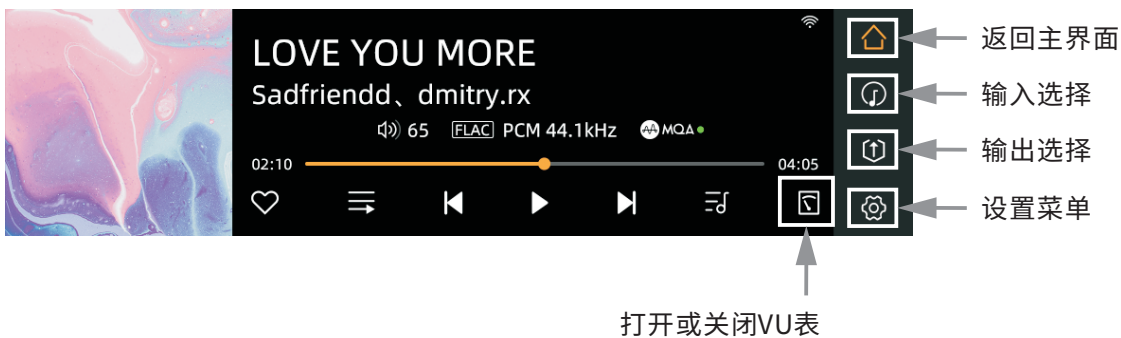

输入选择

点击显示屏右侧边栏上的图标可进入输入选择界面：“流媒体 / 蓝牙输入 / CD驱动器 / HDMI-ARC”

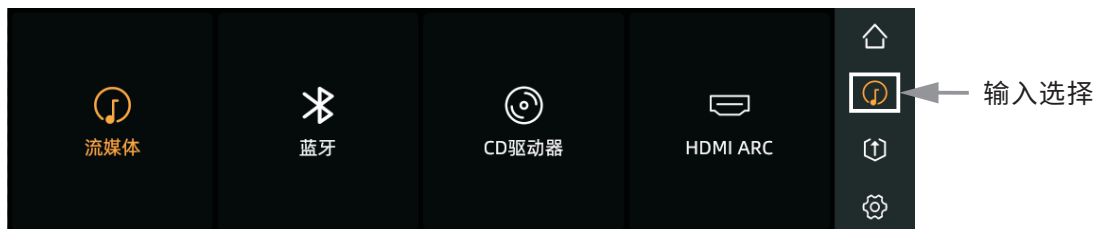

输出选择

点击显示屏右侧边栏上的图标可进入输出选择界面：“前级 / 线路 / (COAX/OPT/AES/EBU) / IIS / USB AUDIO”



设置

在主界面上点击“⚙️”图标进入设置界面，可以对“语言选择 / 网络 / 数字滤波器 / 声道平衡 / VU表 / 屏幕高度 / 熄屏时间 / 手机控制 / 机身存储 / 自动待机 / 氛围灯开关 / 系统升级 / 恢复出厂设置 / 关于”进行设置。

连接网络

有线网络：使用以太网电缆将本机连接到路由器的局域网接口，建议将您的路由器设置为DHCP(动态主机配置协议)服务器，该功能将对局域网中的设备自动分配IP地址。当插入有线网络时，YM302默认优先使用有线网络，显示屏状态栏将显示“🌐”图标。

无线网络：使用无线网络时，需确保机器无插网线方可使用。在主界面上点击“⚙️ > 网络 > WIFI”选项并点击“Wi-Fi扫描”，待搜索无线网络完成后，选择需要连接的SSID并输入密码，连接成功后显示屏状态栏将显示“📶”图标。

U盘播放

1. 建议U盘使用前先格式化为FAT32、NTFS或exFAT格式，再拷入音乐文件，否则机器有可能无法识别U盘。
2. 支持最高采样频率：768kHz和DSD512。
3. 支持文件格式：DSD, DXD, FLAC, WAV, AIFF/AIF, DTS, MP3, WMA, AAC, OGG, ALAC, M4A, AC3, OPUS, APE(16bit)。

硬盘数据拷贝

在主界面上点击“⚙️ > 机身存储”选项，如果安装的是新硬盘，需要按提示先进行格式化硬盘，完成后点击“文件传输”，用双A头的USB线连接电脑与YM302的USB 3.0(OTG)接口，此时电脑上会跳出一个盘符，只需对此盘进行操作即可。

固件升级

升级过程中请不要操作机器。



- OTA在线升级

1. 通过有线或WiFi连接到可用的网络。
2. 在主界面上点击 “📶 > 系统升级 > 网络升级” 进行更新。

- 本地升级

1. 前往YBA官网下载升级固件，将新固件拷贝到“U盘”根目录下，并插入机器后板“USB AUDIO”或“USB 3.0(OTG)”接口上。
2. 在主界面上点击 “📶 > 系统升级 > 本地升级 > 确定” 即可进行升级。

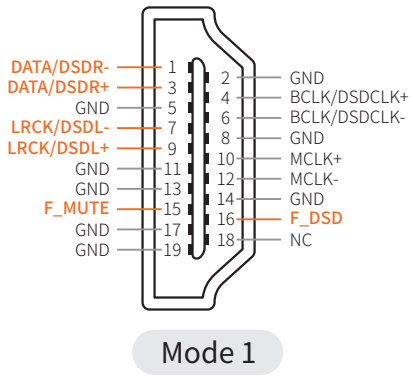
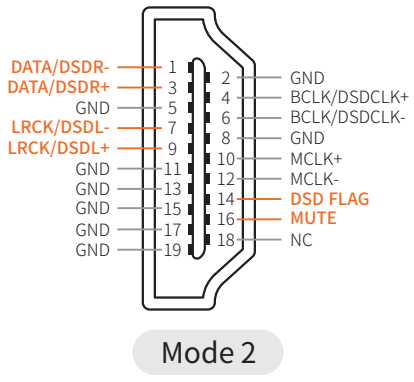
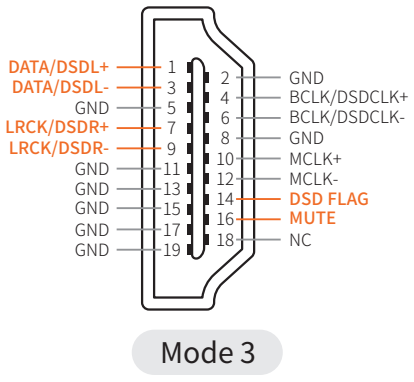
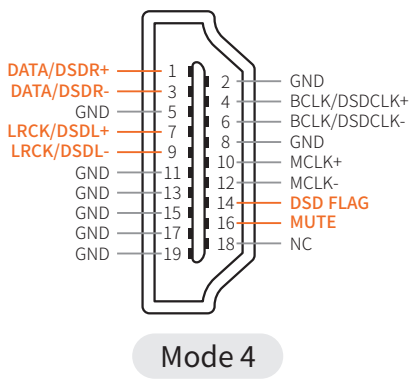
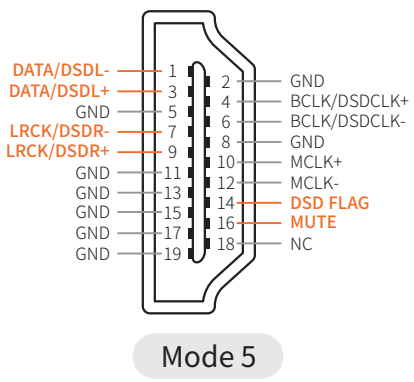
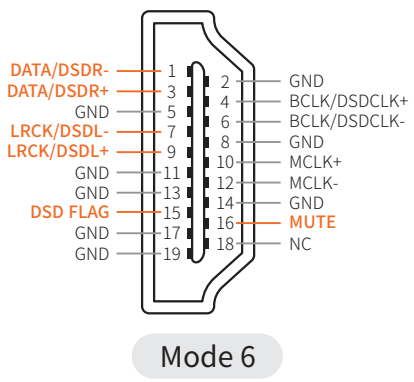
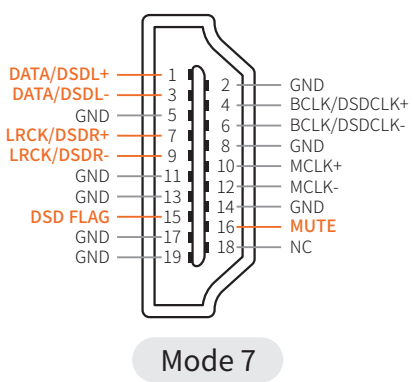
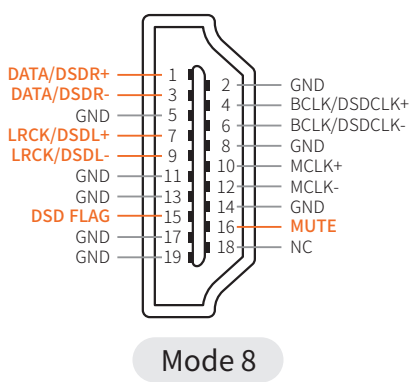
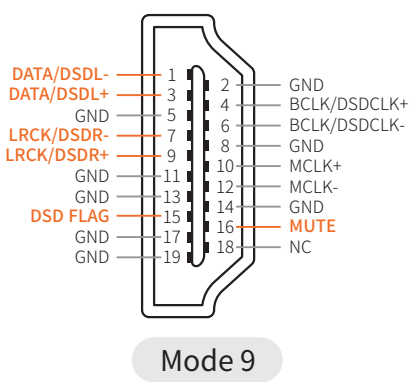
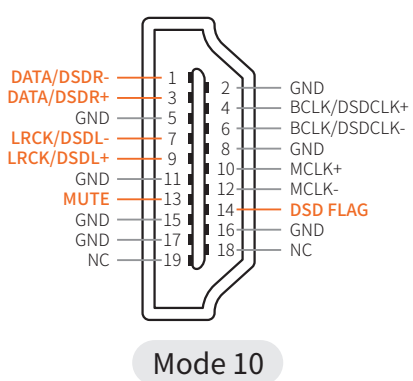
IIS输出接口选项

 <p>Mode 1</p>	 <p>Mode 2</p>	 <p>Mode 3</p>
 <p>Mode 4</p>	 <p>Mode 5</p>	 <p>Mode 6</p>
 <p>Mode 7</p>	 <p>Mode 8</p>	 <p>Mode 9</p>
 <p>Mode 10</p>	<p>注：将输出切换到“IIS”模式，并在选项框右上角点击“⚙️”图标即可选择需要的模式。</p> 	

规格

RCA输出 (A-Weight)

线路输出电平:	2.24V
前级输出电平:	2.64V
频率响应:	20HZ-40kHz (-0.5dB)
THD+N:	0.00035%
动态范围:	121dB
声道分离度:	120dB
信噪比:	121dB
噪声:	113dB (2.1uV)

XLR输出 (A-Weight)

线路输出电平:	4.48V
前级输出电平:	5.27V
频率响应:	20HZ-40kHz (-0.5dB)
THD+N:	0.00035%
动态范围:	125dB
声道分离度:	122dB
信噪比:	125dB
噪声:	110dB (2.9uV)

电源:	线性电源采用高性能UI型变压器48W
尺寸(宽 x 深 x 高):	320 mm x 277 mm x 90.5 mm
重量:	约6 Kg

YBA



www.ybahifi.com

info@ybahifi.com